

Varenummer: 12500000050700
Beskrivelse: KLEE-coil 500 000 050.700
M5 Letmetal

Mål

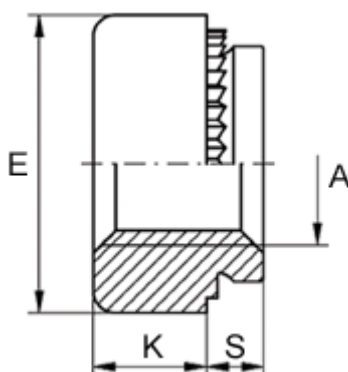

Anbefalet huldia. +0,05	= 6.35
Højde K	= 2.4
Indvendigt gevind A	= M5
Max reces højde S	= 0.7
Mindsteafstand til kant	= 3.8
Pladetykkelse M	= 0,8 op til 1,0
Udvendig diameter E	= 9.0